

7. Гарантийные обязательства.

- 7.1. Предприятие-изготовитель гарантирует нормальную работу шкафа при соблюдении потребителем условий эксплуатации, правил хранения и транспортировки, указанные в данном руководстве.
- 7.2. Завод принимает претензии по качеству продукции в течении одного года после продажи.
- 7.3. Предприятие оставляет за собой право изменения конструкции с целью улучшения потребительских качеств изделия.
- 7.4. При предъявлении рекламаций необходимо приложить «Свидетельство о приёмке».
- 7.5. Предприятие-изготовитель не несёт ответственности за несоблюдение условий эксплуатации, правил хранения и транспортировки.
- 7.6. Шкаф соответствует требованиям нормативных документов ТУ 9693-003-45015418-2005, п.1.2, 1.3, ГОСТ 16371-93, п.2.2.29, п.2.2.30

Упаковщик _____ ()

Мастер участка упаковки _____ ()

Штамп ОТК

Дата упаковки << _____ >> _____ 20__ г.

Дата продажи << _____ >> _____ 20__ г.

Подпись продавца _____

Ваш региональный дилер _____



ПАСПОРТ

Инструкция на сборку

Шкафы сборные модульные

серии ШРС

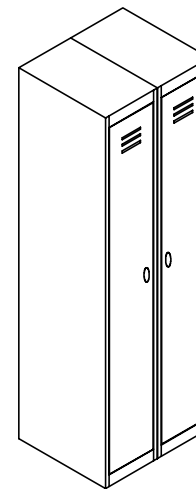

ШРС22-600
ШРС22-800

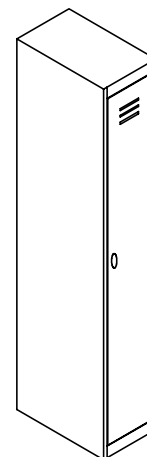

ШРС11
с доп. секциями
ШРС11дс
ШРС11(400)
с доп. секциями
ШРС11дс(400)

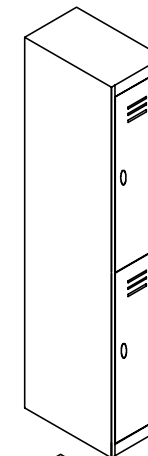

ШРС12
с доп. секциями
ШРС12дс
ШРС12(400)
с доп. секциями
ШРС12дс(400)

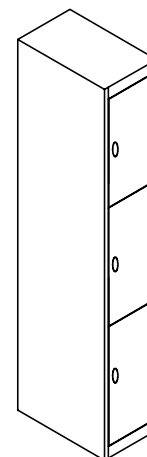

ШРС13
с доп. секциями
ШРС13дс
ШРС13(400)
с доп. секциями
ШРС13дс(400)

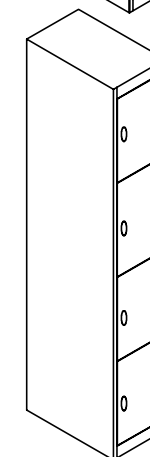

ШРС14
с доп. секциями
ШРС14дс
ШРС14(400)
с доп. секциями
ШРС14дс(400)

Продукция Металл-завода

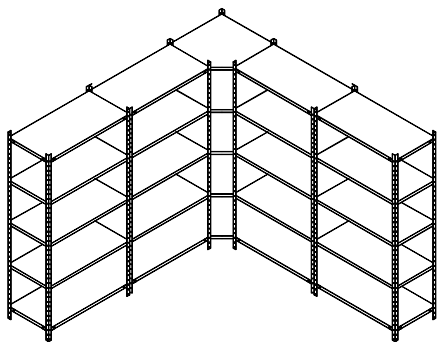

Стеллажи сборные с допустимой нагрузкой на полку до 100кг и до 200кг

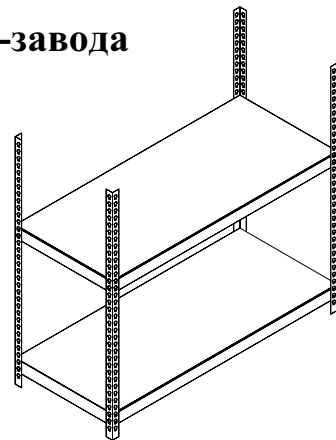

Стеллажи серии МК с допустимой нагрузкой на полку до 350кг

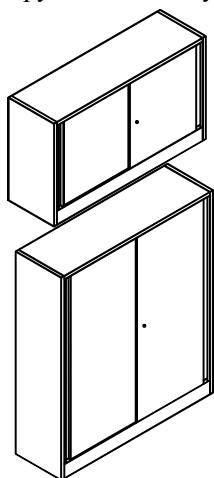

Шкафы-купе с антресолями

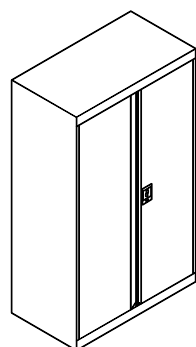

Шкафы сборные архивно-хозяйственные

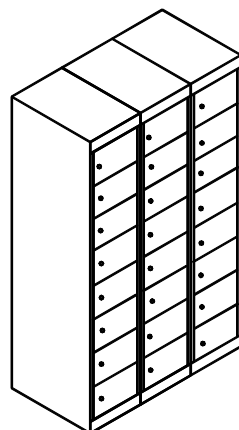

Шкафы для корреспонденции

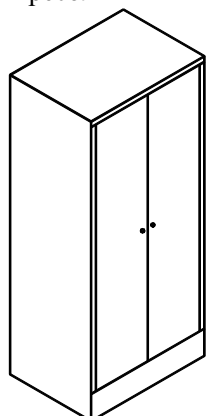

Шкафы для одежды (с глухими и перфорированными дверями)

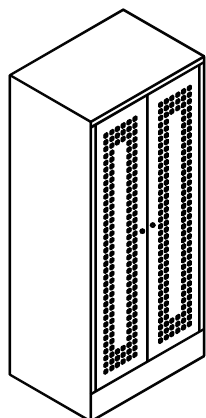

Антресоли к шкафам для одежды

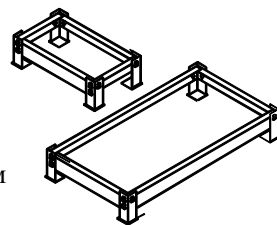
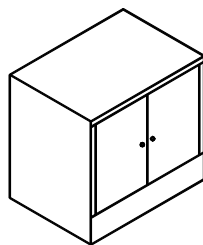

Подставки к шкафам

ШРС14/ШРС14(400)

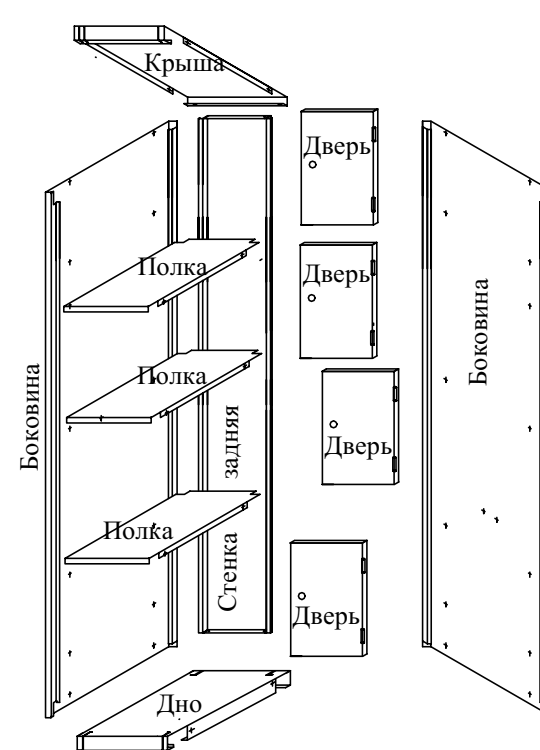

ШРС14дс/ШРС14дс(400)



Рис.9

5. Указание мер безопасности.

- 5.1. Перед эксплуатацией шкафа необходимо внимательно ознакомиться с данным руководством
- 5.2. Запрещается использовать шкаф, собранный с отступлением от инструкции по сборке шкафов.
- 5.3. Шкаф эксплуатировать строго в вертикальном положении.

6. Транспортирование и хранение.

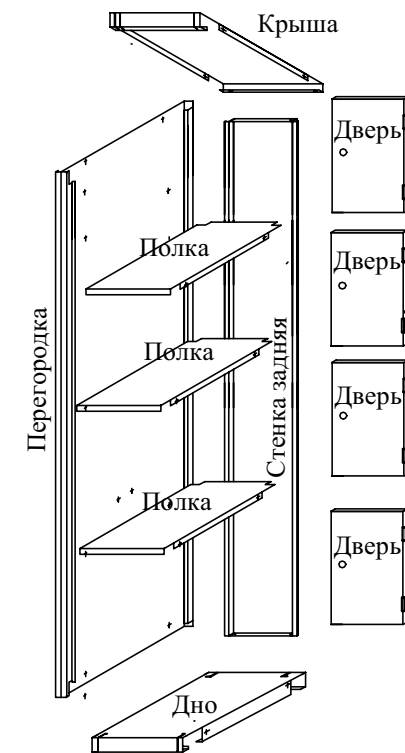
- 6.1. Хранить и транспортировать шкафы следует только в заводской упаковке.
- 6.2. Складирование шкафов в упаковке друг на друга не более 6 штук.
- 6.3. Транспортировать шкафы только в вертикальном положении.

ШРС12/ШРС12(400)

Рис.7

ШРС12дс/ШРС12дс(400)**ШРС13/ШРС13(400)**

Рис.8

ШРС13дс/ШРС13дс(400)**Содержание**

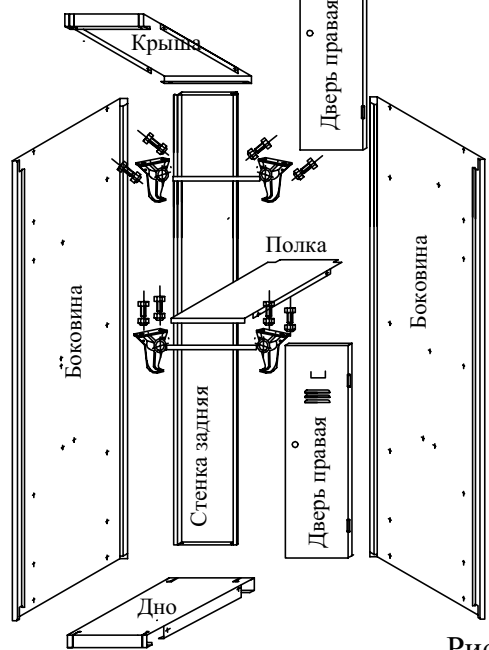
1. Назначение изделия.
2. Технические характеристики.
3. Комплектность.
4. Инструкция по сборке шкафов.
5. Указание мер безопасности.
6. Транспортирование и хранение.
7. Гарантийные обязательства.
8. Свидетельство о приемке.

Шкаф металлический напольный предназначен для хранения одежды, сумок, пакетов и т.д в закрытых помещениях. Для удобства потребителя шкафы могут комплектоваться перфорированными дверями(в этом случае в конце маркировки шкафа добавляется буква"П").

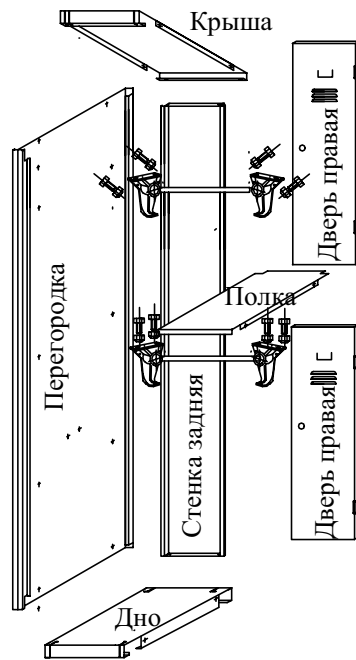
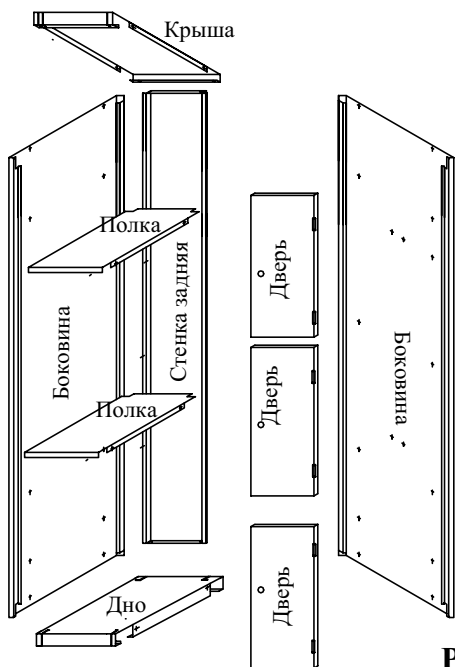
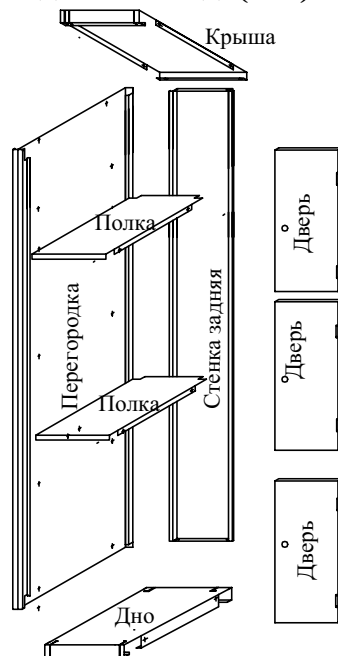
2. Технические характеристики.

2.1 Шкафы представляют собой сборную конструкцию. Собираются с помощью саморезов, болтов(с самоконтрящимися гайками)заклепок, поставляемыми вместе с изделиями.Каждый шкаф имеет базовый модуль(ШРС11,ШРС12,ШРС13,ШРС14),представляющий собой готовое изделие. К нему, по желанию Заказчика, возможно присоединение вместо правой боковины последовательно дополнительных секций (с индексом"дс"в конце маркировки)в количестве, позволяющим собранный в горизонтальном положении шкаф поднять вертикально и перемещать,при необходимости,внутри помещения.Каждый базовый модуль и доп. секция изготавливается в двух вариантах: шириной 300мм и 400мм(во втором случае после маркировки шкафа добавляется "(400)".(При ширине секций 300мм в маркировке шкафа "(300)" НЕ СТАВИТСЯ.

Высота и глубина всех базовых и доп.секций одинакова:1850мм и 500мм соответственно.

Каждая секция однодверных шкафов ШРС11 с доп. однодверными модулями оснащается полочкой для головных уборов и перекладиной для одежды,двудверных шкафов ШРС12 с доп.двудверными модулями-перекладиной для одежды.

Конструкция всех основных и дополнительных модулей допускает их комбинацию, то есть к любому из основных модулей возможно при соединении любых дополнительных модулей: одно-, двух-трех-, четырех-дверных как шириной 300мм, так и 400мм

Для удобства потребителя в типоразмерную линейку изделий введены шкафы ШРС22-600/ШРС22-800, состоящие из базовых модулей ШРС11/ШРС11(400) с левой навеской дверей и стандартных доп. секций ШРС11дс/ШРСдс(400)

2.2 Шкафы предназначены для эксплуатации в помещениях с максимальной влажностью не выше 70%

3. Комплектность.

Наименование	ШРС11/ ШРС11(400) (базовая секция)	ШРС11дс/ ШРС11дс(400) (доп.секция)	ШРС 22-600 ШРС 22-800	ШРС12/ ШРС12(400) (базовая секция)	ШРС12дс/ ШРС12дс(400) (доп.секция)	
Стенка боковая,шт	2	1	3	2	1	
Планка перегородки передняя,шт	--	1	1	--	1	
Планка перегородки задняя,шт	--	1	1	--	1	
Стенка задняя,шт	1	1	2	1	1	
Крыша/дно, шт	1/1	1/1	2/2	1/1	1/1	
Полка,шт	1	1	2	1	1	
Дверь правая,шт	1	1	1	1	1	
Дверь левая,шт	--	--	1	--	--	
Амортизатор двери С/К Ø10мм,шт	2	2	4	4	4	
Замок повыш. секретности,шт	1	1	2	2	2	
Саморез Ø5мм	8	8	16	8	8	
Болт специальный М4х10,шт **	24	24	46	46	28	
Гайка самоконтрящаяся М4,шт**	24	24	46	46	28	
Крючок для одежды,шт	2	2	4	4	4	
Трубка ПВХ,шт(длина,мм)	1 (298/398)	1 (298/398)	2 (298/398)	2 (298/398)	2 (298/398)	
Наклейка-логотип, шт	1	1	1	1	1	
Ключ гаечный 7 ГОСТ10112-2001, шт	1	—	1	1	—	
Габаритные и мас- совые характе- ристики шкафов	Габаритные размеры,мм: высота X шир. X глуб.	1850х300х500 1850х400х500	1850х300х500 1850х400х500	1850х600х500 1850х800х500	1850х300х500 1850х400х500	1850х300х500 1850х400х500
	Масса,не более, кг	19,5/21,5	15/17	35/38,5	20/21,5	15,5/17,5

ШРС11/ШРС11(400)

ШРС11дс/ШРС11дс(400)

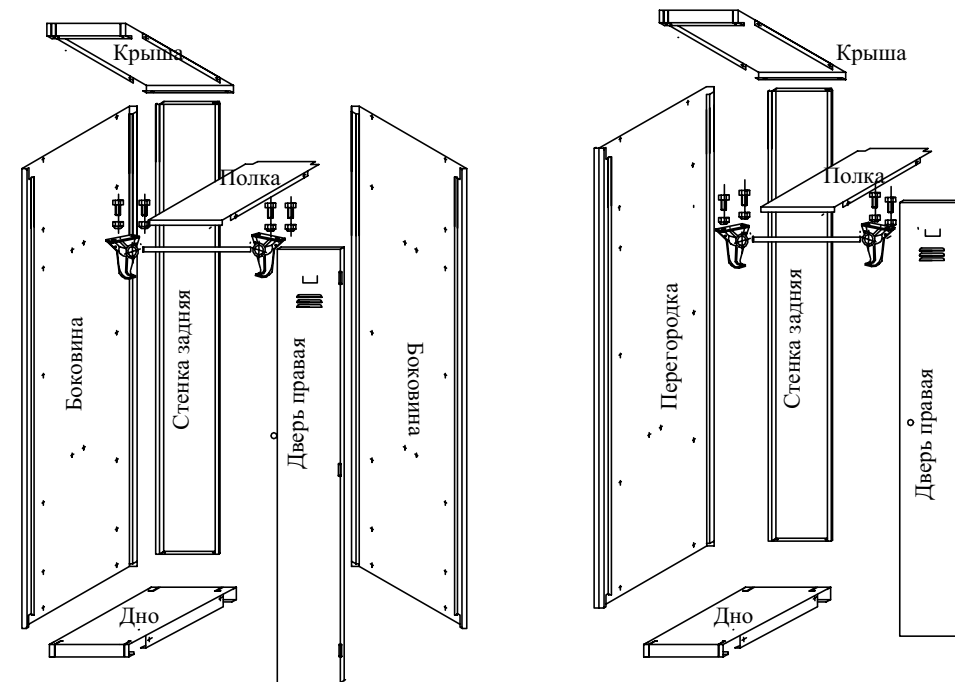

ШРС22-600/ШРС22-800



Рис.6

4.3. Установить полку(полки) в образованные ниши шкафа в соответствии с рис.6,7,8,9. Все полки размещаются отгибами вниз шкафа. (Рис.4.1). Отверстия на каждой полке совместить с отверстиями на боковинах (перегородках доп. секций). В каждые совмещенные отверстия с внешней стороны вставить болт, изнутри закрутить до упора гайку. При сборке в линию базовой секции и нескольких дополнительных секций для закрепления полок с двух сторон перегородок используется один комплект болт-гайка. Крючки для одежды и перекладины крепятся к полкам с нижней стороны по соответствующим отверстиям на полках с помощью соединения болт-гайка (по два комплекта на крючок) В шкафах ШРС12 и ШРС12(400), включая и дополнительные секции, в верхних ячейках крючки крепить к боковым стенкам по соответствующим отверстиям на крючках и боковинах. Способ крепления тот же. Гайки закручивать до упора. Схема установки крючков представлена на рис.4.2.



Рис.4.1

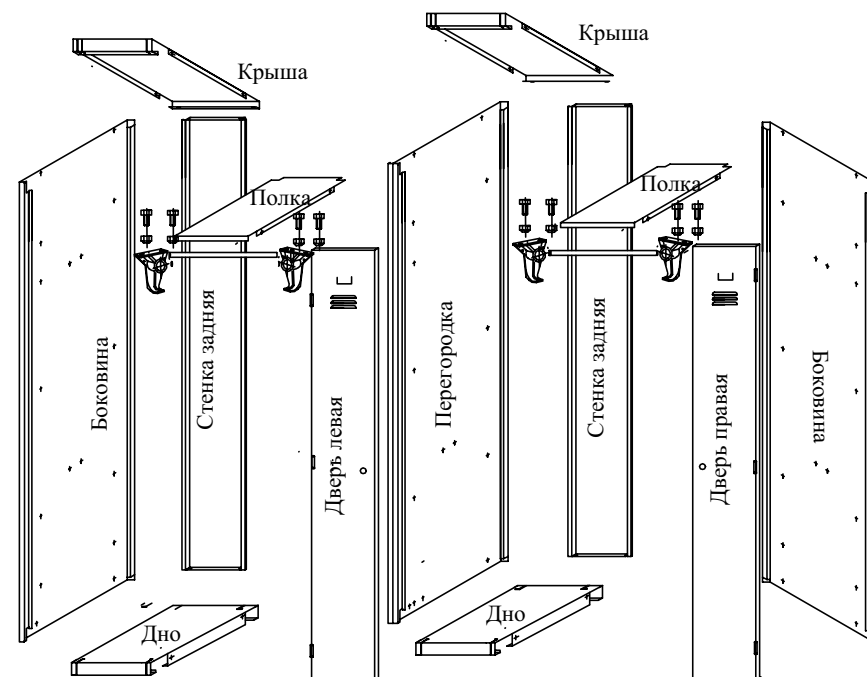

Рис.4.2

4.4 Навеска дверей

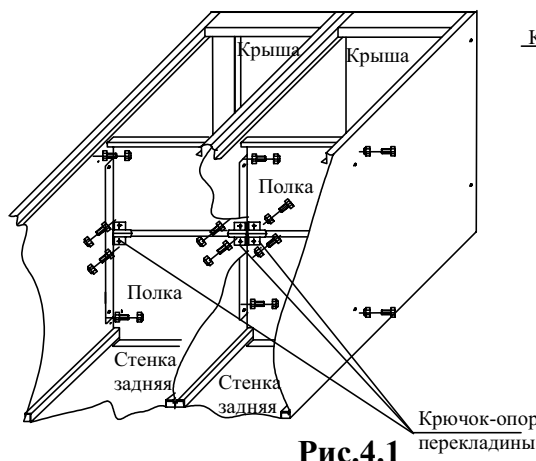
Используя пары отверстий на отгибах боковин, соответствующие отверстиям на карточных петлях навешиваемых дверей с помощью болтов с гайками привинтить двери к боковинам или перегородкам. При этом дверные жалюзи должны располагаться вверху установленной двери. Головка каждого болта располагается с внешней стороны боковины согласно рис.5

4.5 Заключительные сборочные операции

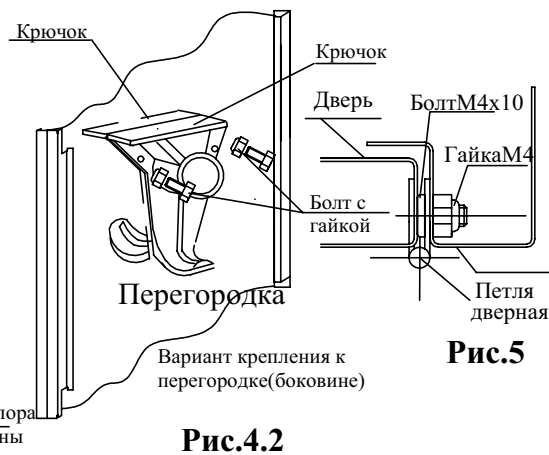
Поставить шкаф в вертикальное положение. В дверные отверстия вставить замки, закрепив их с усилием с внутренней стороны гайками (комплектация замков). Приклеить амортизаторы дверей к отгибам боковин. На шкафах ШРС11, ШРС22 и ШРС11дс амортизаторы приклеиваются на расстоянии 400мм от верха и низа шкафа в местах прилегания дверей, На ШРС12 и ШРС14 амортизаторы приклеиваются к отгибам боковин в местах прилегания углов каждой двери. (рис.6,7,8,9)

Комплектность(продолжение)

Наименование	ШРС13/ ШРС13(400) (базовая секция)	ШРС13/ ШРС13дс(400) (доп.секция)	ШРС14/ ШРС14(400) (базовая секция)	ШРС14дс/ ШРС14дс(400) (доп.секция)	
Стенка боковая, шт	2	1	2	1	
Планка перегородки передняя, шт	—	1	—	1	
Планка перегородки задняя, шт	—	1	—	1	
Стенка задняя, шт	1	1	1	1	
Крыша/дно, шт	1/1	1/1	1/1	1/1	
Полка, шт	2	2	3	3	
Дверь правая, шт	3	3	4	4	
Амортизатор двери С/К Ø10мм, шт	6	6	8	8	
Замок повышенной секретности, шт	3	3	4	4	
Саморез Ø5мм, шт	8	8	8	8	
Болт специальный М4х10, шт**	30	30	38	36	
Гайка самоконтрающаяся М4, шт**	30	30	38	36	
Наклейка-логотип, шт	1	1	1	1	
Ключ гаечный 7 ГОСТ10112-01, шт	1	—	1	—	
Габаритные и массовые характеристики шкафов	Габаритные размеры, мм: высота x ширина x глубина	1850x300x500 1850x400x500	1850x300x500 1850x400x500	1850x300x500 1850x400x500	1850x300x500 1850x400x500
	Масса кг, не более	20,5/23	22,5/19	21,5/24	17/20

*в каждой коробке упаковано по 2 шкафа

**с учетом двух запасных. В случае приваренных к перегородке планок общее количество болтов и гаек, укомплектованных в доп. секии, снижается на 6 комплектов

4. Инструкция по сборке шкафов

Проверить комплектность поставки.

Внимание: все работы по сборке шкафов проводить на чистой горизонтальной поверхности(удобнее на столе)

4.1.Собрать перегородку (при наличии). Для этого к одной из боковин приставить,согласно рис.0-1, переднюю и заднюю планки,совместив отверстия на планках с отверстиями на боковине



Рис.0-1(сборка перегородки)

В совмещенные отверстия вставить болты, закрутить до упора ключом от руки гайки (по 4 болта при подсоединении каждой планки)

Внимание: Возможна комплектация шкафов перегородками с приваренными планками. В этом случае сборку перегородки по п.4.1.1 не проводить

4.1.2. Установить крышу сверху шкафа плоскостью наружу так, чтобы в пазы на лицевой стороне крыши вошли отгибы боковых стенок (и перегородки - при наличии двух крыш - сборка основного модуля с дополнительным). Боковые отгибы на крыше соединяются с боковинами с внутренней стороны. Совместить отверстия, скрепить болтовым соединением (гайка размещается внутри будущего шкафа). (Рис.1) При сборке ШРС22 или присоединении доп. секций к перегородке соединять одним болтом сразу две крыши.

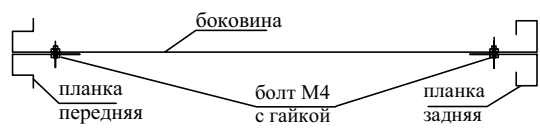

Рис.1

4.1.3. Разместить дно внизу будущего шкафа плоскостью внутрь шкафа так, чтобы в пазы на лицевой стороне и плоскости дна вошли отгибы боковых стенок (и перегородки - при сборке основного модуля с дополнительным). (Рис.2) Первым действием закрепить дно к левой боковой стенке на болтах (гайка внутри шкафа). При сборке ШРС22 или присоединении доп. секций к перегородке соединять одним болтом с гайкой сразу два дна.

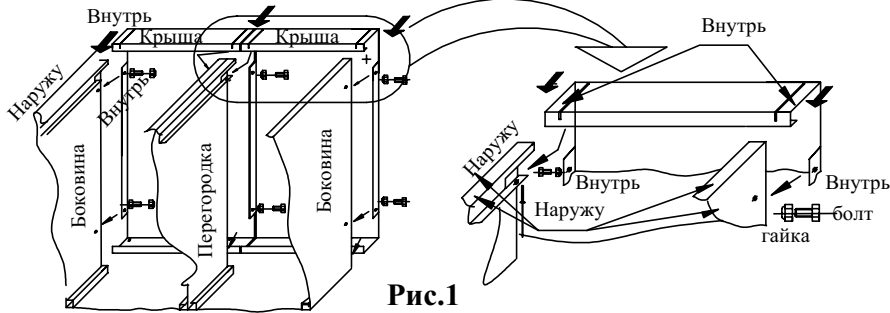

Рис.2

4.2. Установка задних стенок.

4.2.1 В каждый образовавшийся замкнутый контур (крыша-боковина-дно-боковина/перегородка) с внутренней стороны шкафа вложить заднюю стенку. Гибы по краям стенок разместить на ответных частях боковин/перегородки и крыши/крышах. Отверстия на задних стенках совместить с ответными отверстиями на боковинах (перегородках), крышах, днищах. Завинтить саморезы Ø3мм (прилагаются). Каждая задняя стенка крепится восемью саморезами. (Рис.3)

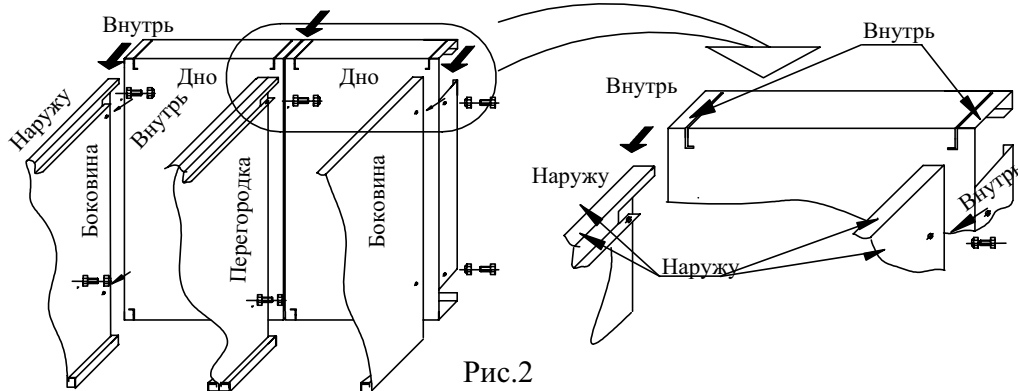
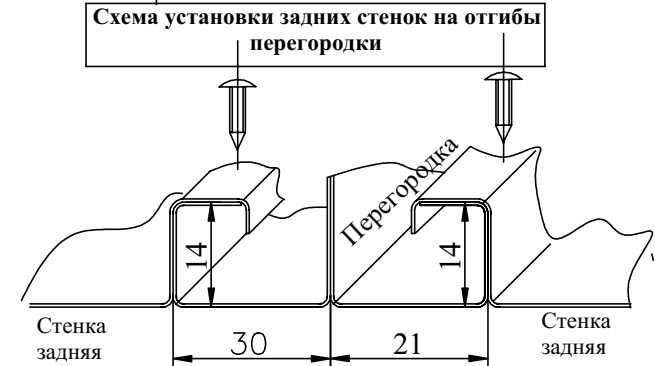

Схема соединения задних стенок с крышей и дном

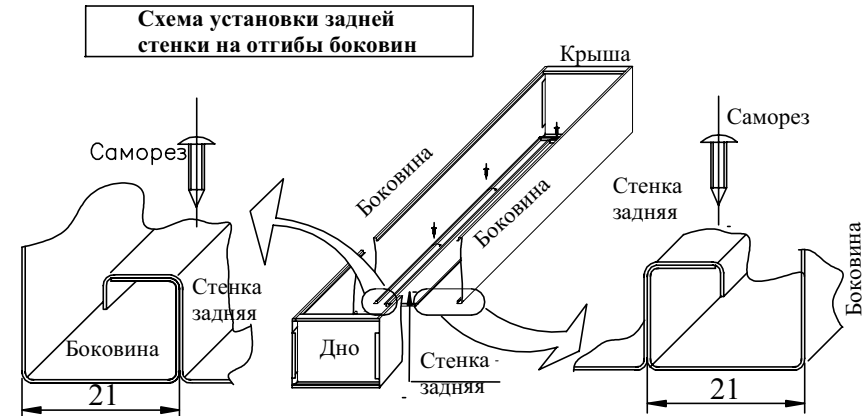
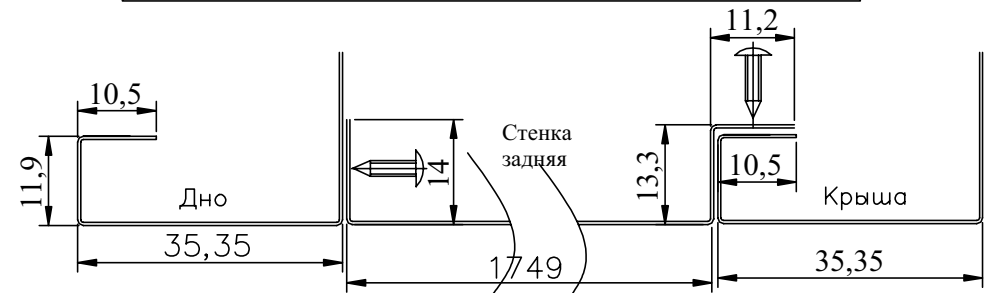

Рис.3